

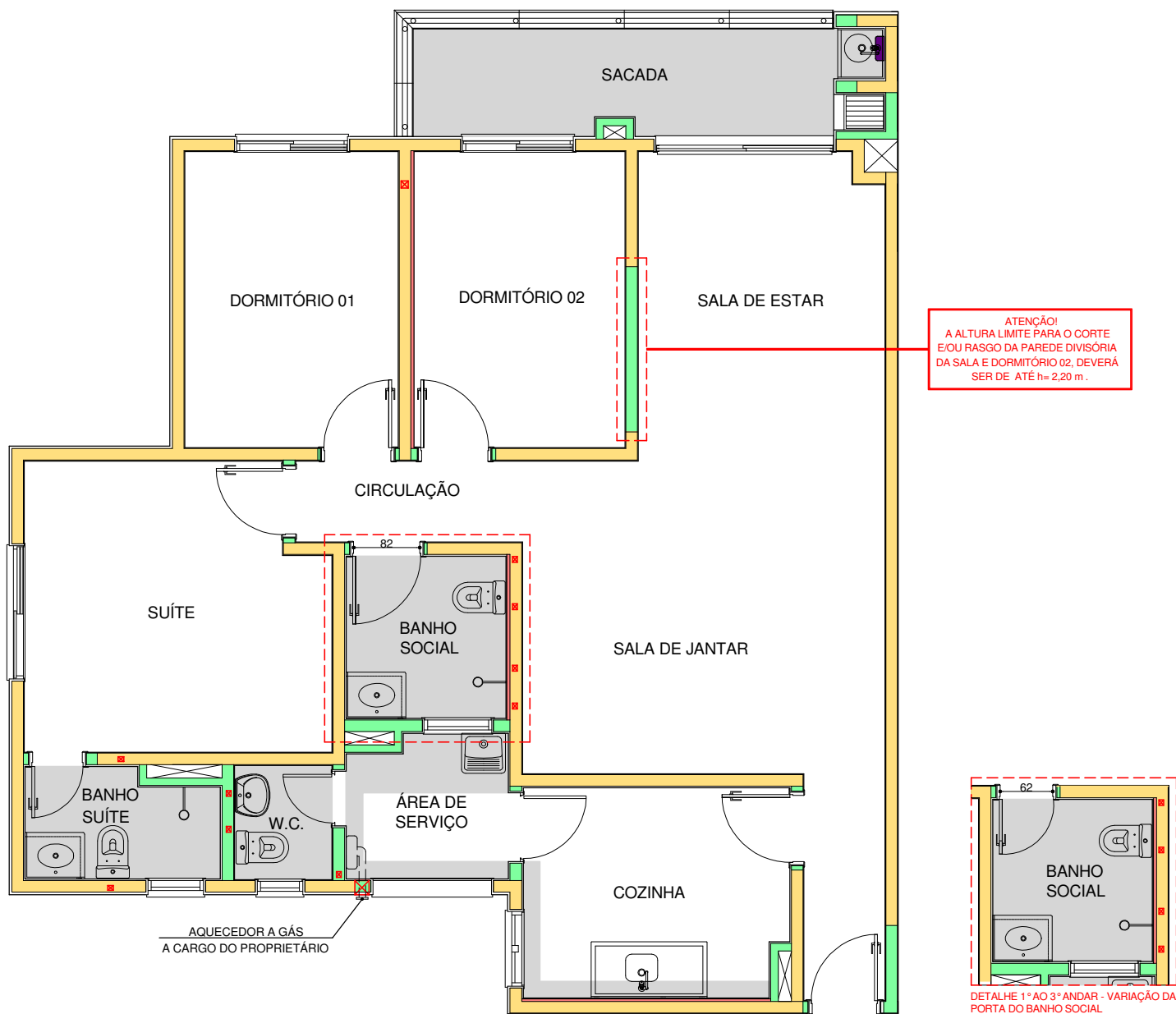







PLANTA DE ARQUITETURA

TERRA DI MONTEROSSO
1° AO 12° ANDAR - FINAL 3

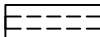

LEGENDA

ESCALA: 1 : 75

	ÁREAS COM FORRO / SANCA DE GESSO		ENCHIMENTO EM REBOCO
	ALVENARIA DE VEDAÇÃO		CARENAGEM
	ALVENARIA ESTRUTURAL		PROJEÇÃO
	VAZIO / SHAFT		FURO NA ALVENARIA

EM FUNÇÃO DAS CARACTERÍSTICAS ESTRUTURAIS DO EMPREENDIMENTO (ALVENARIA ESTRUTURAL), É PROIBIDA A EXECUÇÃO DE REFORMAS OU ALTERAÇÕES NOS APARTAMENTOS QUE ENVOLVAM A REMOÇÃO, MODIFICAÇÃO OU ABERTURA DE VÃOS NAS ALVENARIAS, INCLUSIVE RASGOS NAS PAREDES PARA INSTALAÇÃO EMBUTIDA DE TUBULAÇÕES HIDRÁULICAS E/OU ELÉTRICAS.

PLANTA DE ELÉTRICA

TERRA DI MONTEROSSO
1º AO 12º ANDAR - FINAL 3

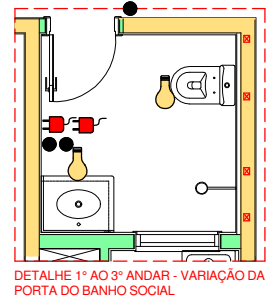
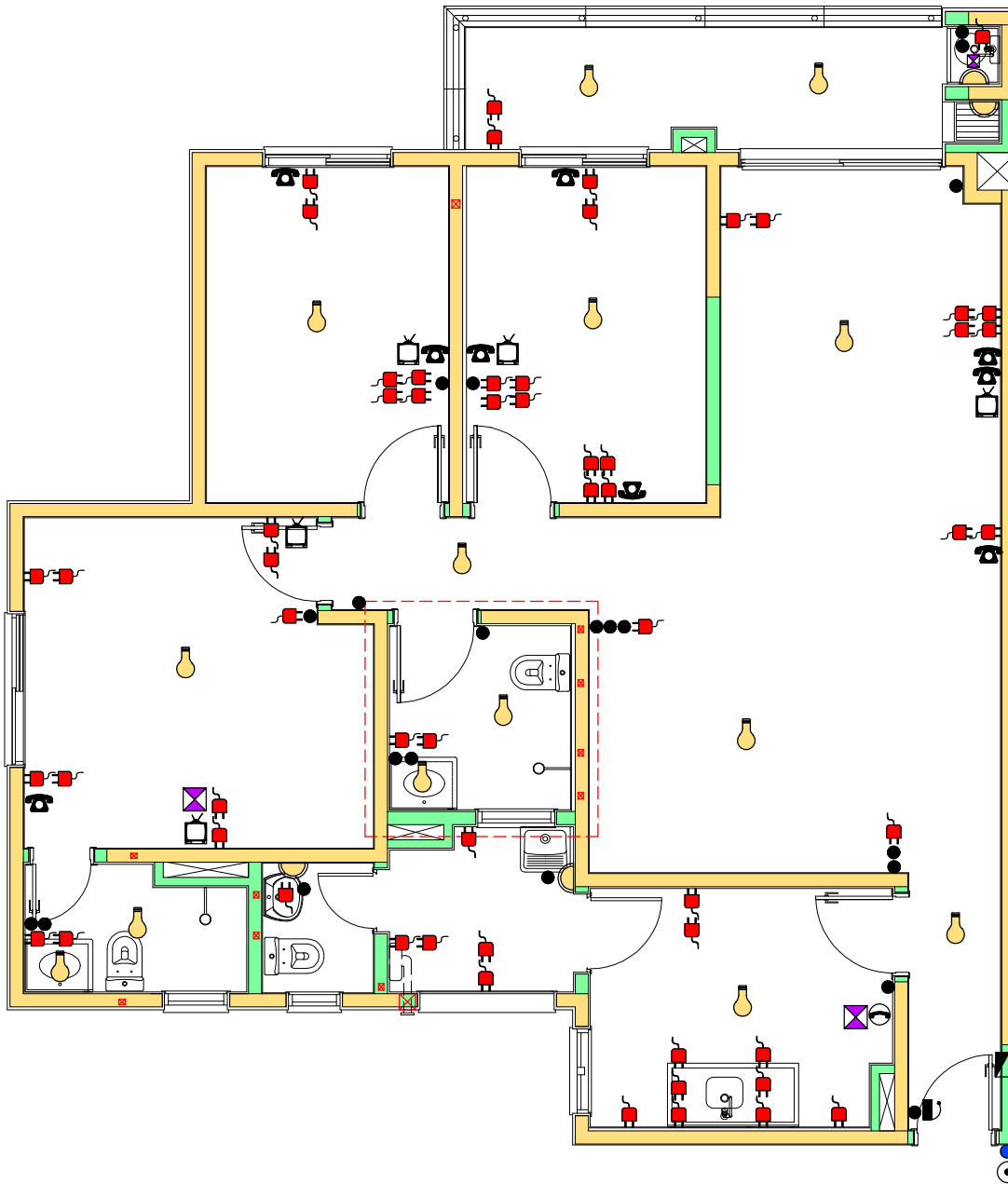

DETALHE 1º AO 3º ANDAR - VARIÇÃO DA PORTA DO BANHO SOCIAL

ATENÇÃO: É PROIBIDA A ABERTURA DE VÃOS NAS ALVENARIAS, INCLUSIVE RASGOS NAS PAREDES PARA INSTALAÇÃO EMBUTIDA DE TUBULAÇÕES HIDRÁULICAS E/OU ELÉTRICAS.

LEGENDA

OBS: NÃO SE DEVE EXECUTAR FUROS NA REGIÃO DO QUADRO DE LUZ

	PONTO PARA ILUMINAÇÃO DE TETO		PONTO PARA TELEFONE		CAMPAINHA DE PAREDE
	ARANDELA (PONTO DE LUZ NA PAREDE)		PONTO PARA INTERFONE		BOTÃO DA CAMPAINHA
	INTERRUPTOR DE LUZ		PONTO PARA TV		TOMADA 220V
	INTERRUPTOR E SENSOR DE PRESENÇA		QUADRO DE LUZ		CAIXA DE PASSAGEM

QUADRO DE LUZ

TERRA DI MONTEROSSO
1° AO 12° ANDAR

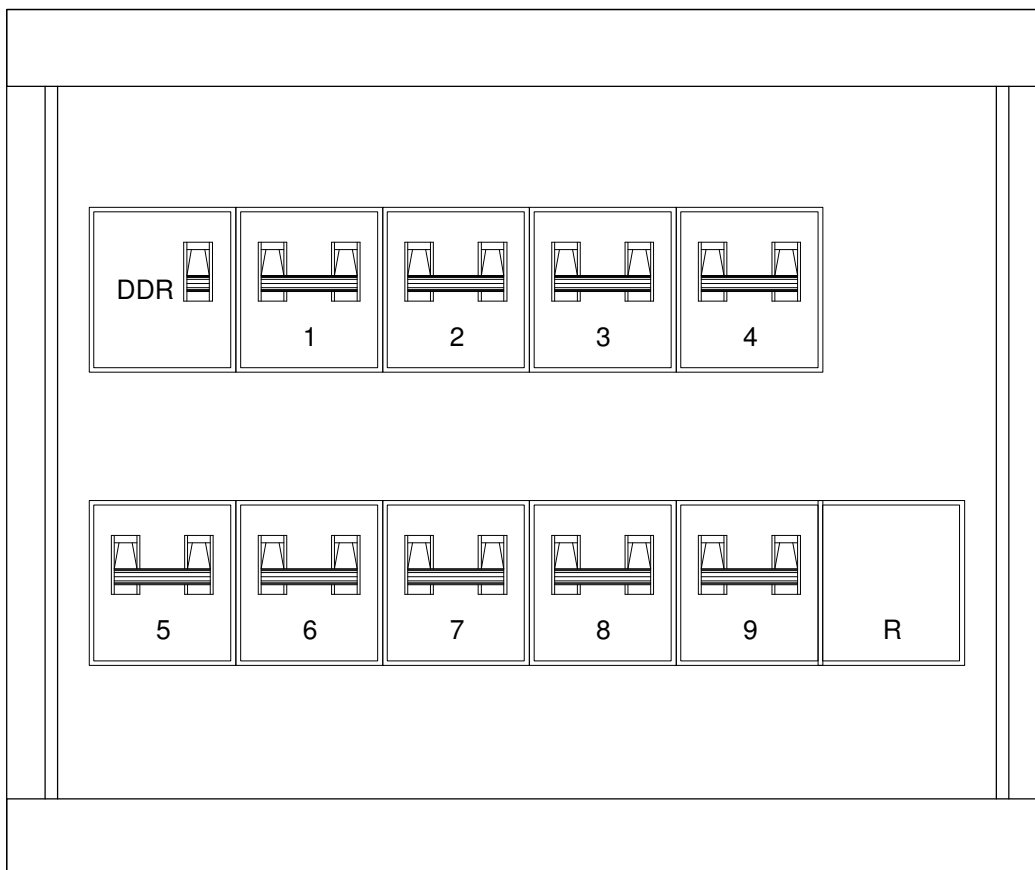

CIRC.	DESCRIÇÃO	CORRENTE (A)	POTÊNCIA (W)	TENSÃO (V)	CURVA
1	ILUMINAÇÃO CIRCULAÇÃO, COZINHA, ÁREA DE SERVIÇO, W.C., JANTAR, BANHOS E SUÍTE	10	1100	220	C
2	ILUMINAÇÃO ESTAR, DORMITÓRIO 01 E 02, SACADA E CHURRASQUEIRA	10	700	220	C
3	TOMADAS COZINHA	25	4350	220	C
4	TOMADAS ÁREA DE SERVIÇO	25	4350	220	C
5	TOMADAS SALA DE ESTAR E JANTAR, E CHURRASQUEIRA	16	1100	220	C
6	TOMADAS DORMITÓRIO 01 E 02	16	1800	220	C
7	TOMADAS SUÍTE, BANHO SUÍTE E BANHO SOCIAL	16	4000	220	C
8	AR CONDICIONADO DORMITÓRIOS - 9.000 BTU's CADA - SACADA	25	1900	220	C
9	AR CONDICIONADO SALA - 22.000 BTU's, AR CONDICIONADO SUÍTE - 9.000 BTU's - ÁREA DE SERVIÇO	25	3000	220	C
R	RESERVA	-	-	-	C

DETALHE DE GÁS

TERRA DI MONTEROSSO
1° AO 12° ANDAR - FINAL 3

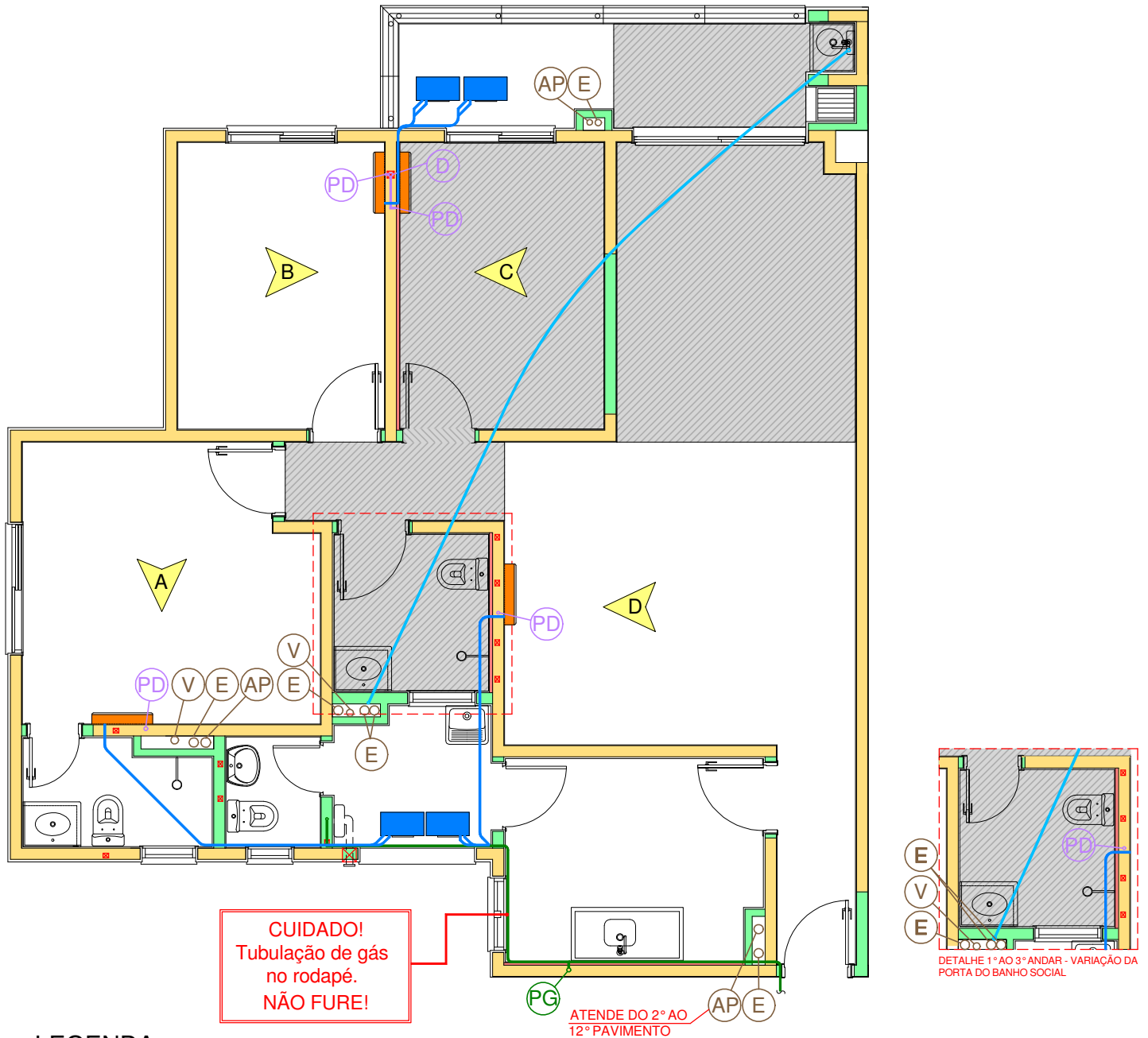

LEGENDA

PRUMADAS

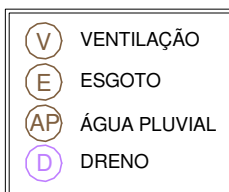

PONTOS

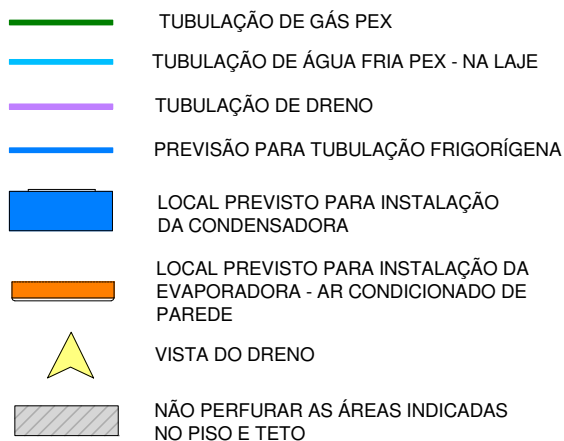
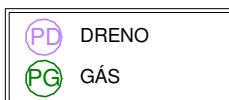

OBS.: NÃO EXECUTAR FUROS NA REGIÃO DAS PRUMADAS!

LEMBRE-SE DE QUE OS ENCAMENTOS QUE PASSAM POR UMA PAREDE HIDRÁULICA, MOSTRADA NOS BANHOS, COZINHA ETC., TAMBÉM ESTÃO PASSANDO POR ESTA MESMA PAREDE NA ÁREA SECA VIZINHA. NAS COLOCAÇÕES DOS ARMÁRIOS, TOMAR TODOS OS CUIDADOS POSSÍVEIS. PARA A PASSAGEM DA TUBULAÇÃO PEX, FOI INSTALADA UMA MANGUEIRA DE ELÉTRICA DE 1" EMBUTIDA NA LAJE EM CONCRETO.

ATENÇÃO: USAR LIMITADOR DE BROCA E NÃO ULTRAPASSAR 2 CM DE PROFUNDIDADE!

DETALHE DE GÁS

TERRA DI MONTEROSSO
1° AO 12° ANDAR - FINAL 3

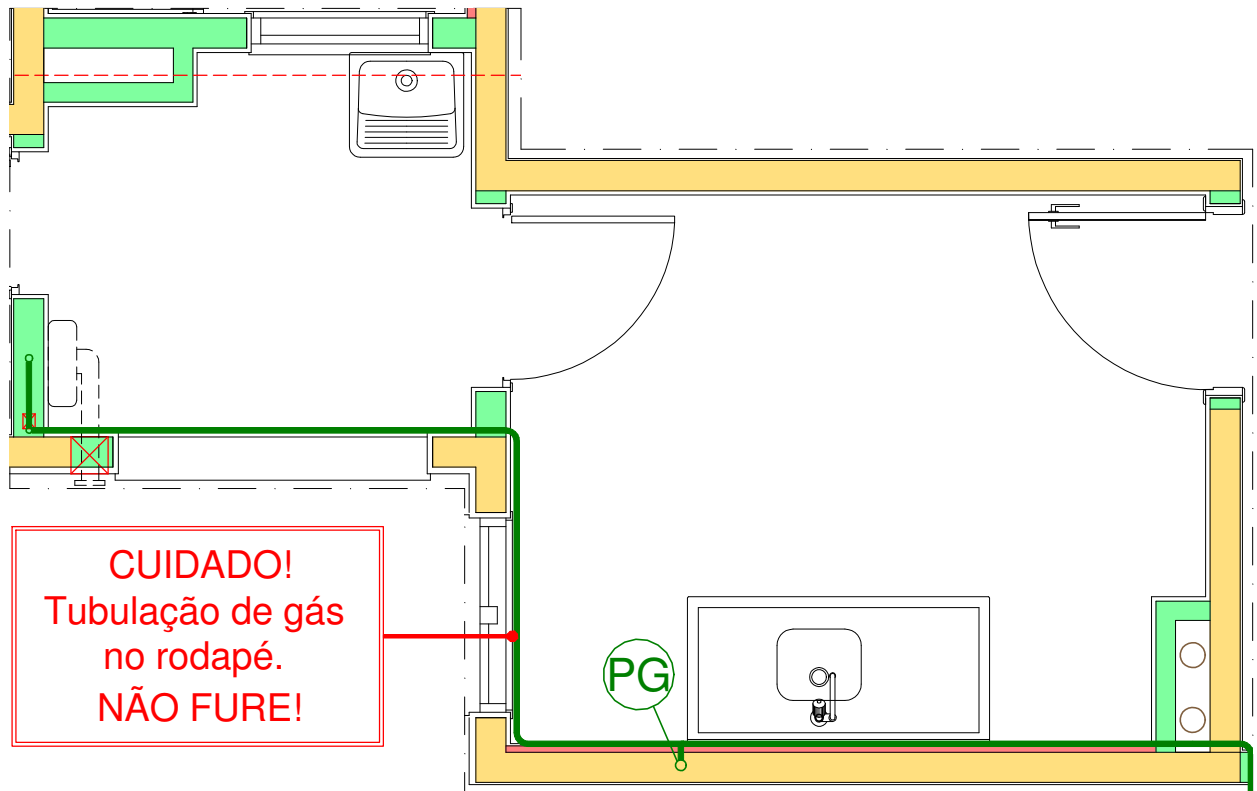

DETALHE DA TUBULAÇÃO DE GÁS PEX
SEM ESCALA

LEGENDA

PONTOS



TUBULAÇÃO DE GÁS PEX

ATENÇÃO: NÃO FURE AS ÁREAS INDICADAS COM O CAMINHO DA TUBULAÇÃO DE GÁS, AS INSTALAÇÕES ESTÃO PASSANDO PELO RODAPÉ, NO CASO DE TROCA DO REVESTIMENTO CERÂMICO DA COZINHA E ÁREA DE SERVIÇO, VERIFIQUE CORRETAMENTE AS ÁREAS LIMITES QUE NÃO PODEM SER PERFURADAS.

DETALHE DE AR CONDICIONADO

TERRA DI MONTEROSSO
1° AO 12° ANDAR - FINAL 3

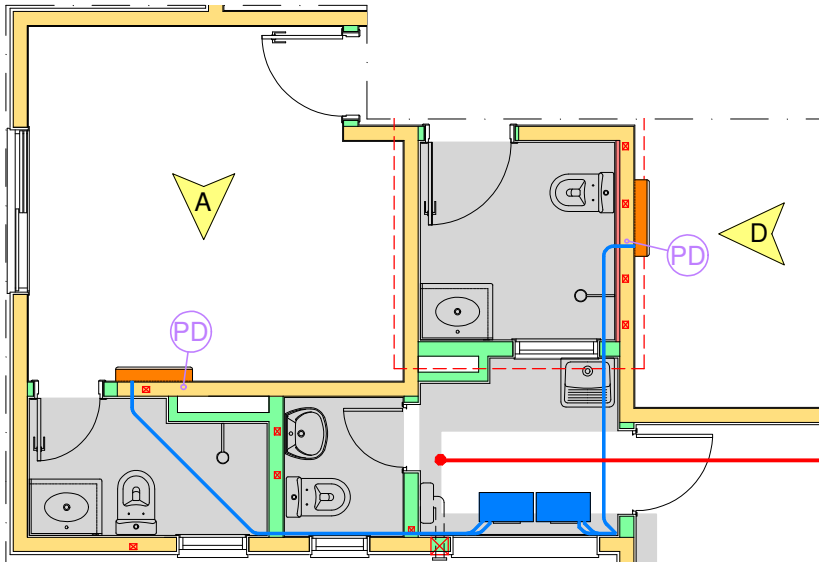

O Caminho da tubulação frigorígena deverá ser embutido no forro de gesso

DETALHE 01
SEM ESCALA

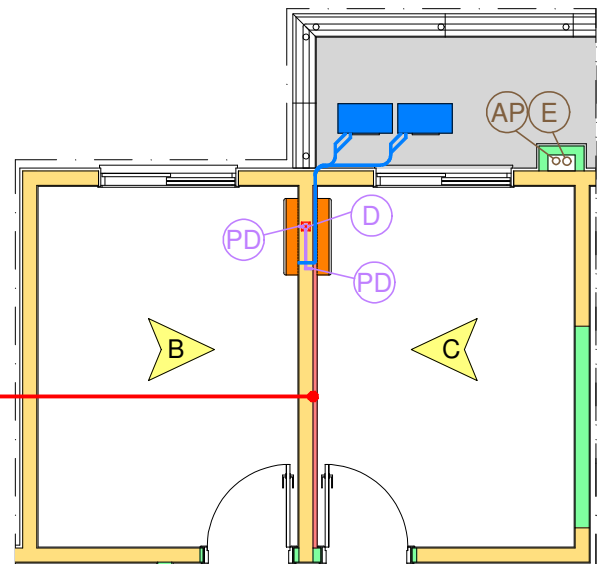

A tubulação frigorígena passa somente no local indicado pelo enchimento em reboco.

DETALHE 02
SEM ESCALA

LEGENDA

PRUMADAS

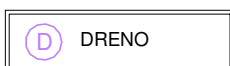

DRENO

PONTOS

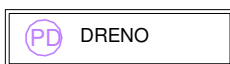

DRENO



TUBULAÇÃO DE DRENO



PREVISÃO PARA TUBULAÇÃO FRIGORÍGENA



LOCAL PREVISTO PARA INSTALAÇÃO DA CONDENSADORA - OPTAR PELO SISTEMA COM 02 UNIDADES **MONOSPLIT** OU 01 UNIDADE **BISPLIT**



LOCAL PREVISTO PARA INSTALAÇÃO DA EVAPORADORA - AR CONDICIONADO DE PAREDE



VISTA DO DRENO

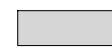

ÁREAS COM FORRO

ATENÇÃO: NAS INSTALAÇÕES DA TUBULAÇÃO FRIGORÍGENA NAS PAREDES, NÃO FAZER RASGOS NA ALVENARIA DE BLOCO DE CONCRETO, APENAS NO ENCHIMENTO.

ESQUEMA DE DRENO

TERRA DI MONTEROSSO
1° AO 12° ANDAR - FINAL 3
SUÍTE

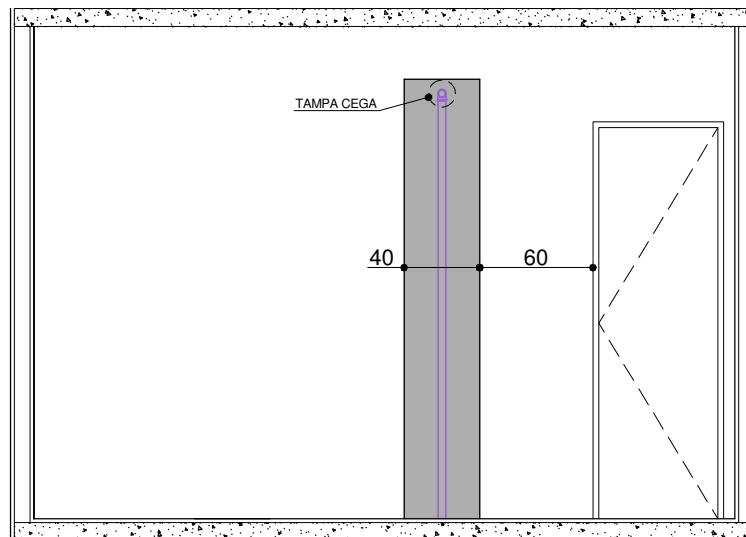
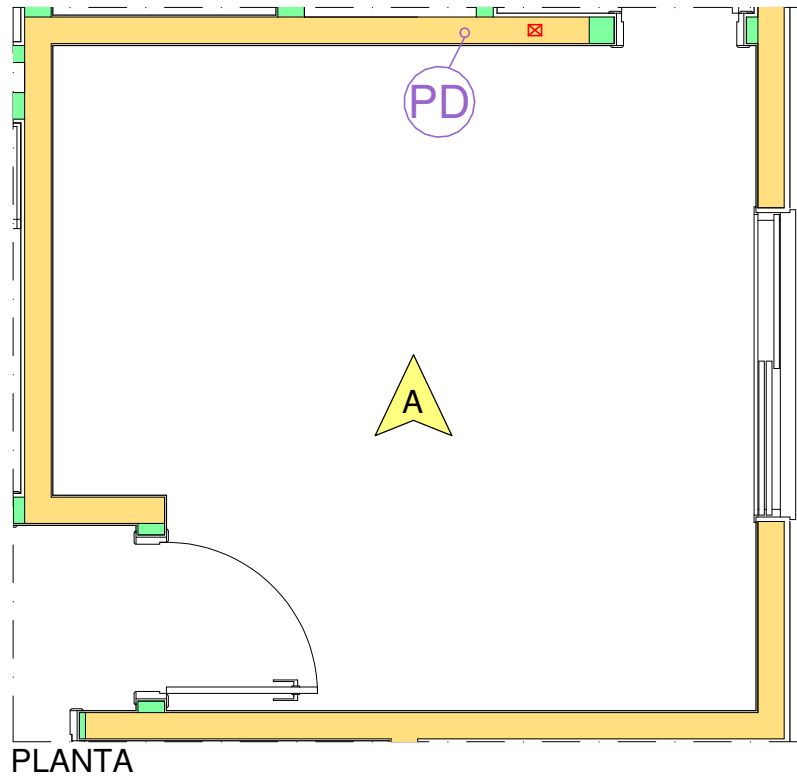

LEGENDA

PRUMADAS

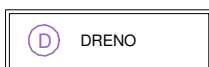

PONTOS

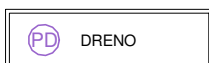

TUBULAÇÕES

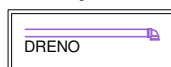

CAMINHO

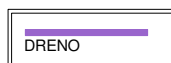

OBSERVAÇÕES:

NAS MEDIDAS ACIMA, USE COMO REFERÊNCIA OS PONTOS APARENTES DE DRENO.
AS MEDIDAS INDICADAS NAS VISTAS ESTÃO EM CENTÍMETROS.

ANTES DE FURAR:

USAR LIMITADOR DE BROCA E NÃO ULTRAPASSAR 2 CM DE PROFUNDIDADE.
LEMBRE-SE QUE OS ENCANAMENTOS QUE PASSAM NA(S) PAREDE(S) ACIMA
TAMBÉM ESTÃO PASSANDO POR ESTA MESMA PAREDE NO LADO OPOSTO.
CONSULTE A PLANTA DE PRUMADAS.
NÃO FURE AS SANCAS E FORROS DE GESSO POIS ELES TAMBÉM ABRIGAM
TUBULAÇÕES HIDRÁULICAS.

■ NÃO FURAR NAS ÁREAS
INDICADAS NA COR CINZA

■ CONCRETO

▲ VISTA

ESQUEMA DE DRENO

TERRA DI MONTEROSSO
1° AO 12° ANDAR - FINAL 3
DORMITÓRIO 01

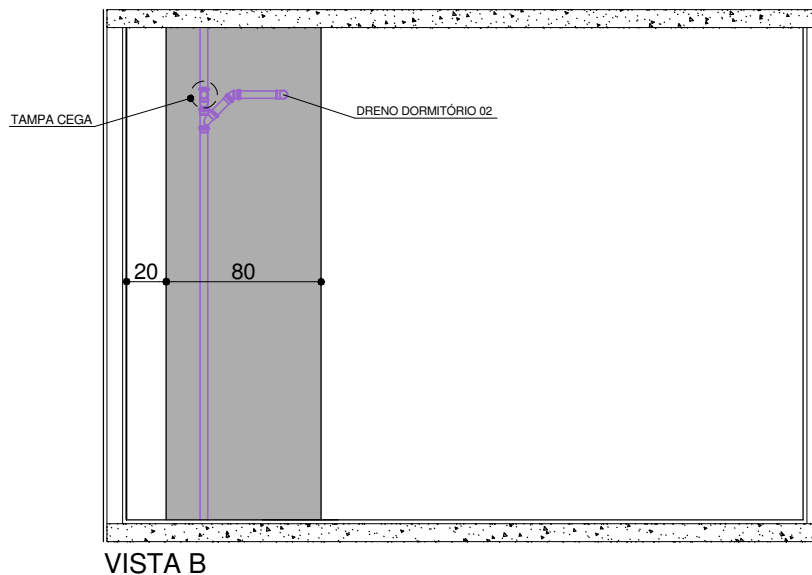
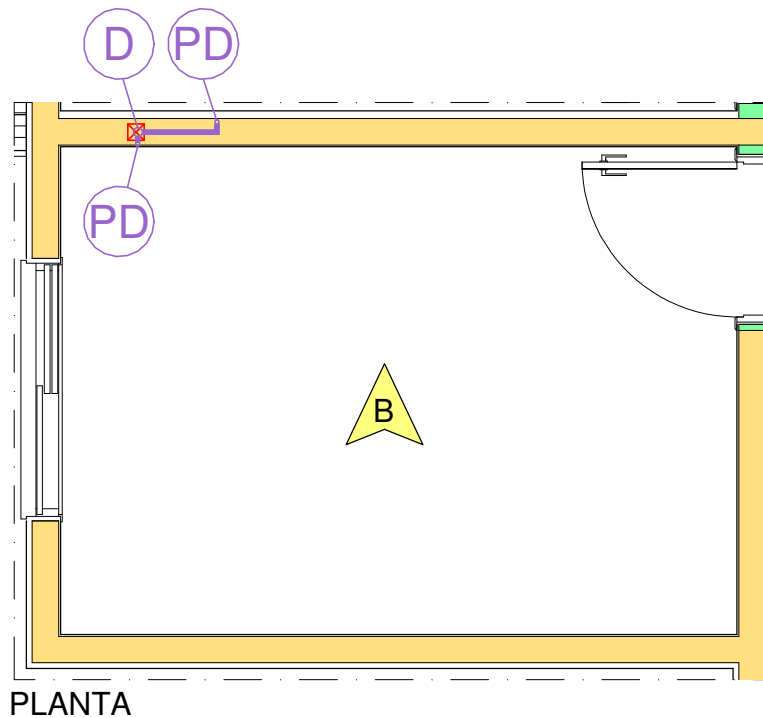

LEGENDA

PRUMADAS



PONTOS

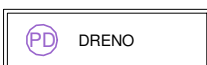

TUBULAÇÕES

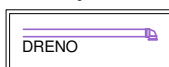

CAMINHO



OBSERVAÇÕES:

NAS MEDIDAS ACIMA, USE COMO REFERÊNCIA OS PONTOS APARENTES DE DRENO.
AS MEDIDAS INDICADAS NAS VISTAS ESTÃO EM CENTÍMETROS.

ANTES DE FURAR:

USAR LIMITADOR DE BROCA E NÃO ULTRAPASSAR 2 CM DE PROFUNDIDADE.
LEMBRE-SE QUE OS ENCANAMENTOS QUE PASSAM NA(S) PAREDE(S) ACIMA
TAMBÉM ESTÃO PASSANDO POR ESTA MESMA PAREDE NO LADO OPOSTO.
CONSULTE A PLANTA DE PRUMADAS.

NÃO FURE AS SANCAS E FORROS DE GESSO POIS ELES TAMBÉM ABRIGAM
TUBULAÇÕES HIDRÁULICAS.

■ NÃO FURAR NAS ÁREAS
INDICADAS NA COR CINZA

■ CONCRETO

▲ VISTA

ESQUEMA DE DRENO

TERRA DI MONTEROSSO
1° AO 12° ANDAR - FINAL 3
DORMITÓRIO 02

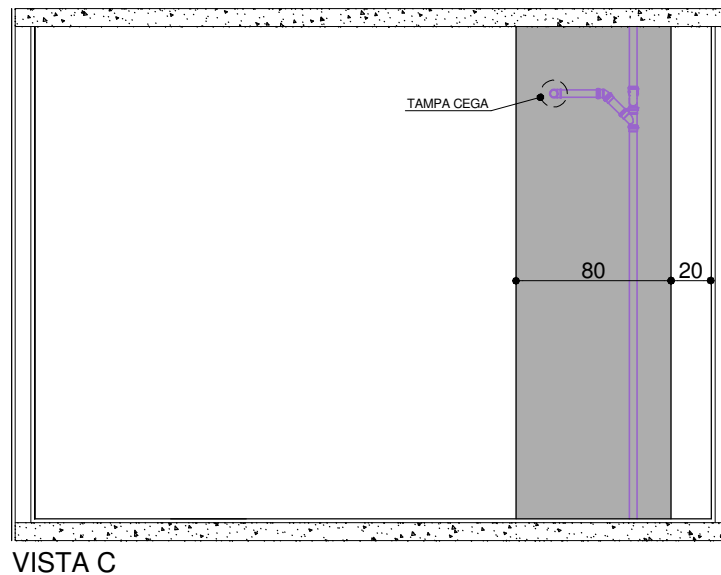
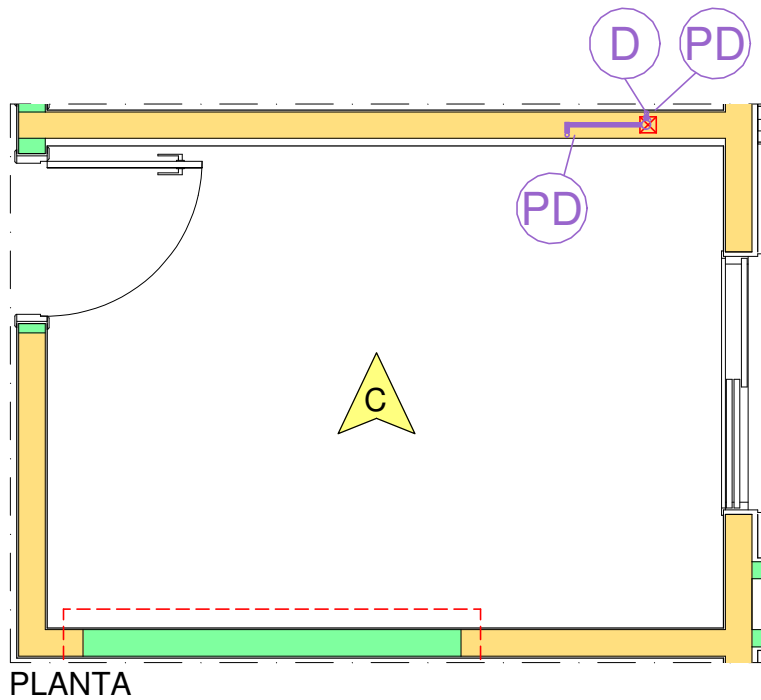

LEGENDA

PRUMADAS



DRENO

TUBULAÇÕES

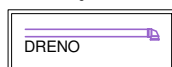

DRENO

PONTOS



DRENO

CAMINHO

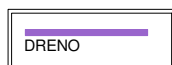

DRENO

OBSERVAÇÕES:

NAS MEDIDAS ACIMA, USE COMO REFERÊNCIA OS PONTOS APARENTES DE DRENO.
AS MEDIDAS INDICADAS NAS VISTAS ESTÃO EM CENTÍMETROS.

ANTES DE FURAR:

USAR LIMITADOR DE BROCA E NÃO ULTRAPASSAR 2 CM DE PROFUNDIDADE.
LEMBRE-SE QUE OS ENCANAMENTOS QUE PASSAM NA(S) PAREDE(S) ACIMA
TAMBÉM ESTÃO PASSANDO POR ESTA MESMA PAREDE NO LADO OPOSTO.
CONSULTE A PLANTA DE PRUMADAS.

NÃO FURE AS SANCAS E FORROS DE GESSO POIS ELES TAMBÉM ABRIGAM
TUBULAÇÕES HIDRÁULICAS.

■ NÃO FURAR NAS ÁREAS
INDICADAS NA COR CINZA

■ CONCRETO

▲ VISTA

ESQUEMA DE DRENO

TERRA DI MONTEROSSO
1° AO 12° ANDAR - FINAL 3
SALA DE JANTAR

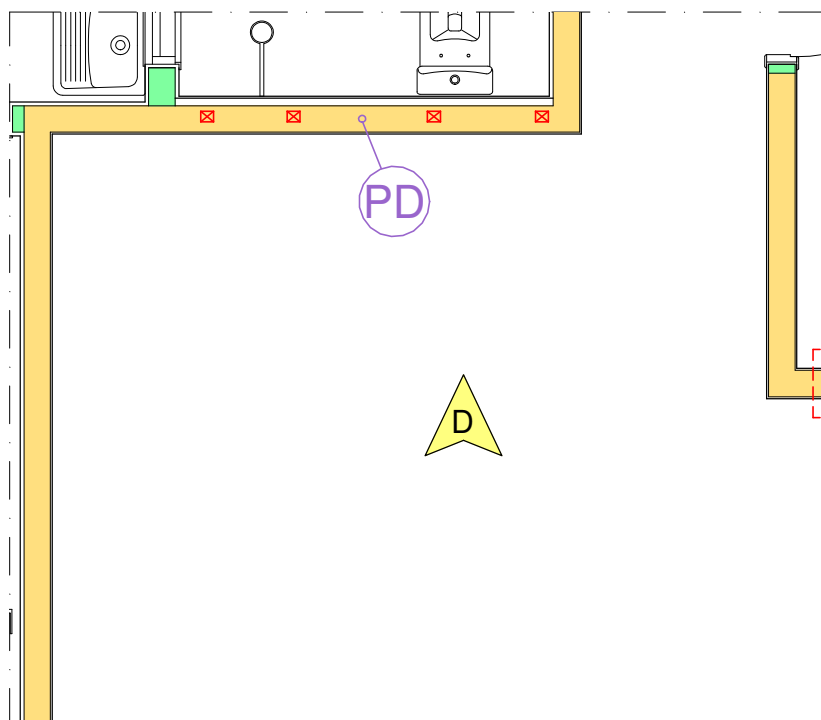

PLANTA

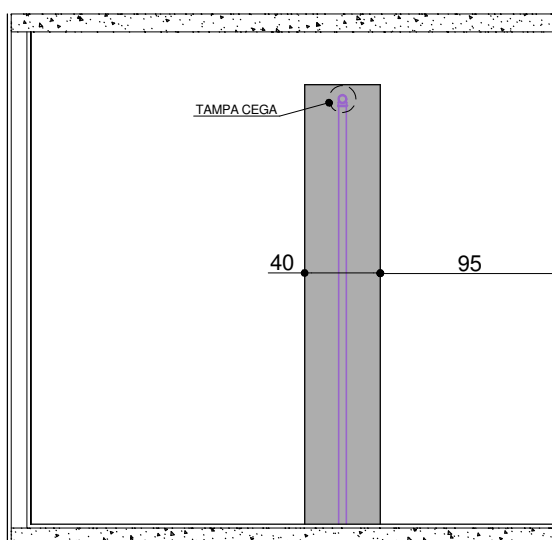

VISTA D

LEGENDA

PRUMADAS

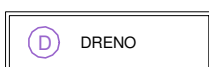

DRENO

TUBULAÇÕES

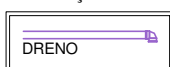

DRENO

PONTOS

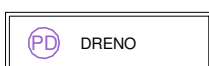

DRENO

CAMINHO

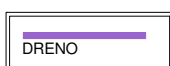

DRENO

OBSERVAÇÕES:

NAS MEDIDAS ACIMA, USE COMO REFERÊNCIA OS PONTOS APARENTES DE DRENO.
AS MEDIDAS INDICADAS NAS VISTAS ESTÃO EM CENTÍMETROS.

ANTES DE FURAR:

USAR LIMITADOR DE BROCA E NÃO ULTRAPASSAR 2 CM DE PROFUNDIDADE.
LEMBRE-SE QUE OS ENCANAMENTOS QUE PASSAM NA(S) PAREDE(S) ACIMA
TAMBÉM ESTÃO PASSANDO POR ESTA MESMA PAREDE NO LADO OPOSTO.
CONSULTE A PLANTA DE PRUMADAS.

NÃO FURE AS SANCAS E FORROS DE GESSO POIS ELES TAMBÉM ABRIGAM
TUBULAÇÕES HIDRÁULICAS.

■ NÃO FURAR NAS ÁREAS
INDICADAS NA COR CINZA

■ CONCRETO

▲ VISTA

ESQUEMA HIDRÁULICO

TERRA DI MONTEROSSO
1º AO 12º ANDAR - FINAL 3
BANHO SUÍTE

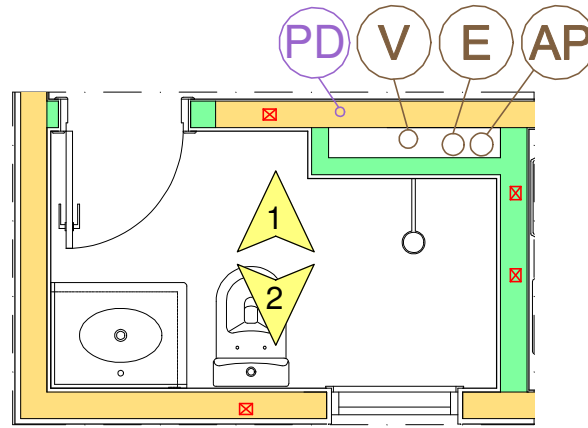

PLANTA

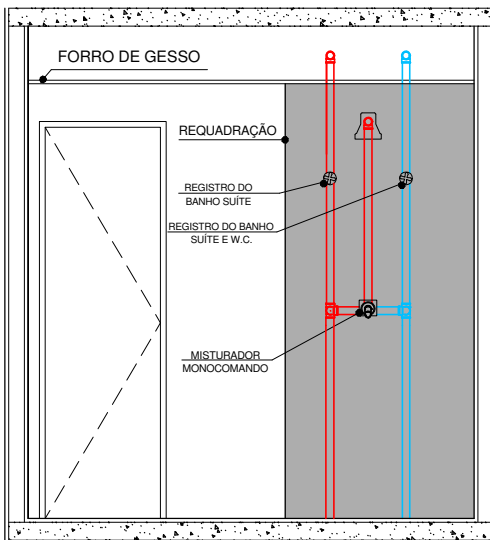

VISTA 1

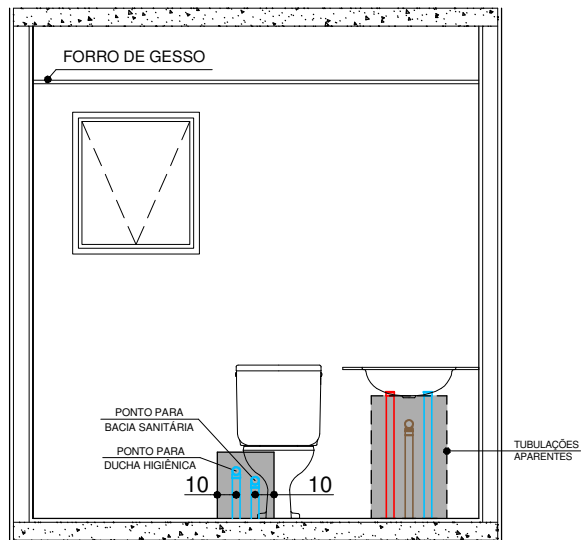

VISTA 2

LEGENDA

PRUMADAS

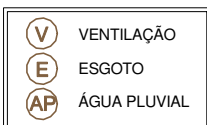

PONTOS

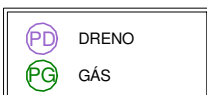

TUBULAÇÕES

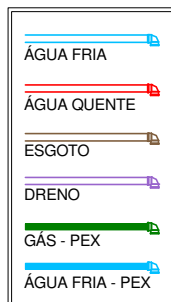

OBSERVAÇÕES:

NAS MEDIDAS ACIMA, USE COMO REFERÊNCIA OS PONTOS APARENTES DE ÁGUA, GÁS, ESGOTO E REGISTROS. AS MEDIDAS INDICADAS NAS VISTAS ESTÃO EM CENTÍMETROS.

ANTES DE FURAR:

USAR LIMITADOR DE BROCA E NÃO ULTRAPASSAR 2 CM DE PROFUNDIDADE. LEMBRE-SE QUE OS ENCANAMENTOS QUE PASSAM NA(S) PAREDE(S) ACIMA TAMBÉM ESTÃO PASSANDO POR ESTA MESMA PAREDE NO LADO OPOSTO. CONSULTE A PLANTA DE PRUMADAS.

NÃO FURE AS SANCAS E FORROS DE GESSO POIS ELES TAMBÉM ABRIGAM TUBULAÇÕES HIDRÁULICAS.

■ NÃO FURAR NAS ÁREAS INDICADAS NA COR CINZA

■ CONCRETO

▲ VISTA

ESQUEMA HIDRÁULICO

TERRA DI MONTEROSSO
1º AO 12º ANDAR - FINAL 3
BANHO SOCIAL

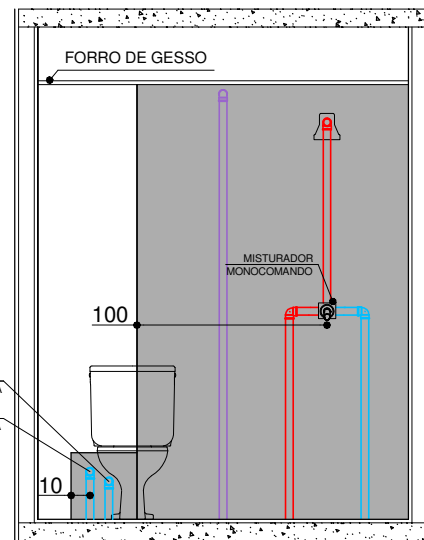
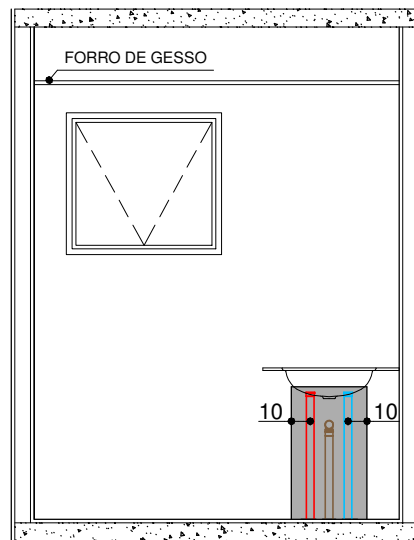
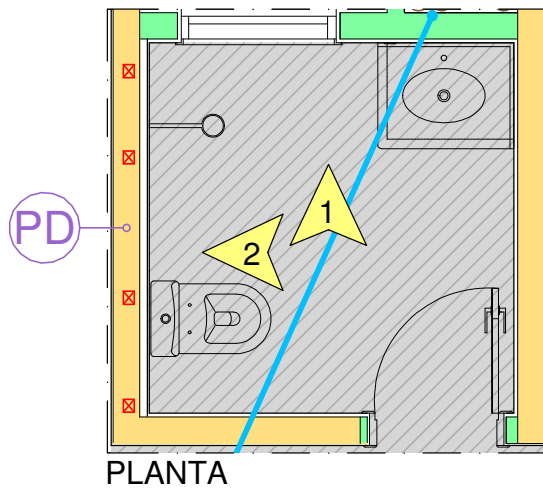

LEGENDA

PRUMADAS

V	VENTILAÇÃO
E	ESGOTO
AP	ÁGUA PLUVIAL

PONTOS

PD	DRENO
PG	GÁS

TUBULAÇÕES

	ÁGUA FRIA
	ÁGUA QUENTE
	ESGOTO
	DRENO
	GÁS - PEX
	ÁGUA FRIA - PEX

OBSERVAÇÕES:

NAS MEDIDAS ACIMA, USE COMO REFERÊNCIA OS PONTOS APARENTES DE ÁGUA, GÁS, ESGOTO E REGISTROS. AS MEDIDAS INDICADAS NAS VISTAS ESTÃO EM CENTÍMETROS.

ANTES DE FURAR:

USAR LIMITADOR DE BROCA E NÃO ULTRAPASSAR 2 CM DE PROFUNDIDADE. LEMBRE-SE QUE OS ENCANAMENTOS QUE PASSAM NA(S) PAREDE(S) ACIMA TAMBÉM ESTÃO PASSANDO POR ESTA MESMA PAREDE NO LADO OPOSTO. CONSULTE A PLANTA DE PRUMADAS. NÃO FURE AS SANCAS E FORROS DE GESSO POIS ELES TAMBÉM ABRIGAM TUBULAÇÕES HIDRÁULICAS.

NÃO FURAR NAS ÁREAS INDICADAS NA COR CINZA

CONCRETO

VISTA

ESQUEMA HIDRÁULICO

TERRA DI MONTEROSSO
1º AO 12º ANDAR - FINAL 3
BANHO SOCIAL

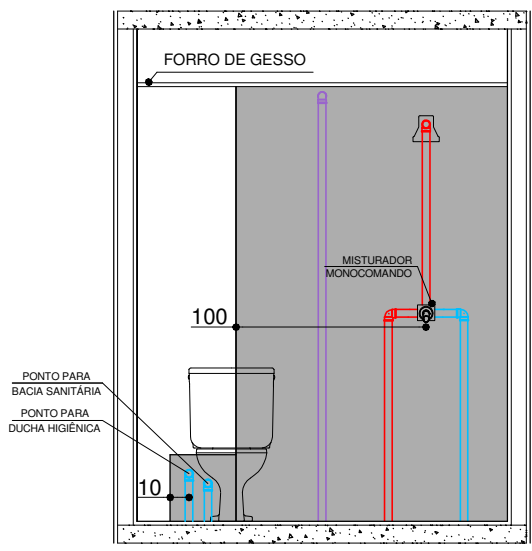
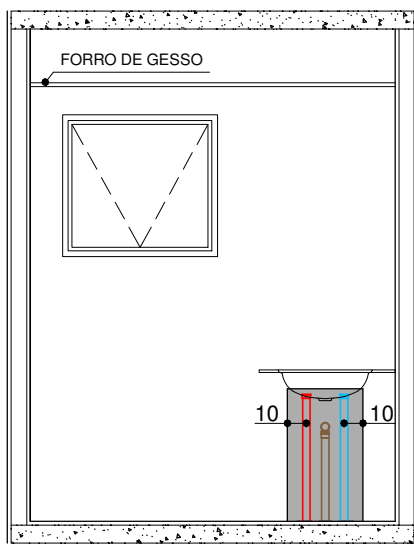
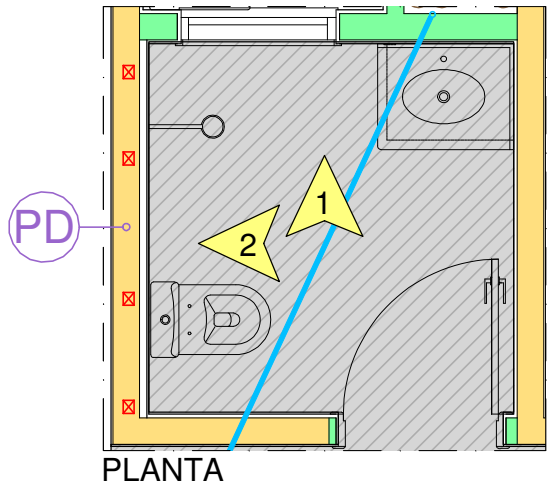

LEGENDA

PRUMADAS

V	VENTILAÇÃO
E	ESGOTO
AP	ÁGUA PLUVIAL

PONTOS

PD	DRENO
PG	GÁS

TUBULAÇÕES

	ÁGUA FRIA
	ÁGUA QUENTE
	ESGOTO
	DRENO
	GÁS - PEX
	ÁGUA FRIA - PEX

OBSERVAÇÕES:

NAS MEDIDAS ACIMA, USE COMO REFERÊNCIA OS PONTOS APARENTES DE ÁGUA, GÁS, ESGOTO E REGISTROS. AS MEDIDAS INDICADAS NAS VISTAS ESTÃO EM CENTÍMETROS.

ANTES DE FURAR:

USAR LIMITADOR DE BROCA E NÃO ULTRAPASSAR 2 CM DE PROFUNDIDADE. LEMBRE-SE QUE OS ENCANAMENTOS QUE PASSAM NA(S) PAREDE(S) ACIMA TAMBÉM ESTÃO PASSANDO POR ESTA MESMA PAREDE NO LADO OPOSTO. CONSULTE A PLANTA DE PRUMADAS. NÃO FURE AS SANCAS E FORROS DE GESSO POIS ELES TAMBÉM ABRIGAM TUBULAÇÕES HIDRÁULICAS.

	NÃO FURAR NAS ÁREAS INDICADAS NA COR CINZA
	CONCRETO
	VISTA

ESQUEMA HIDRÁULICO

TERRA DI MONTEROSSO
1º AO 12º ANDAR - FINAL 3
COZINHA

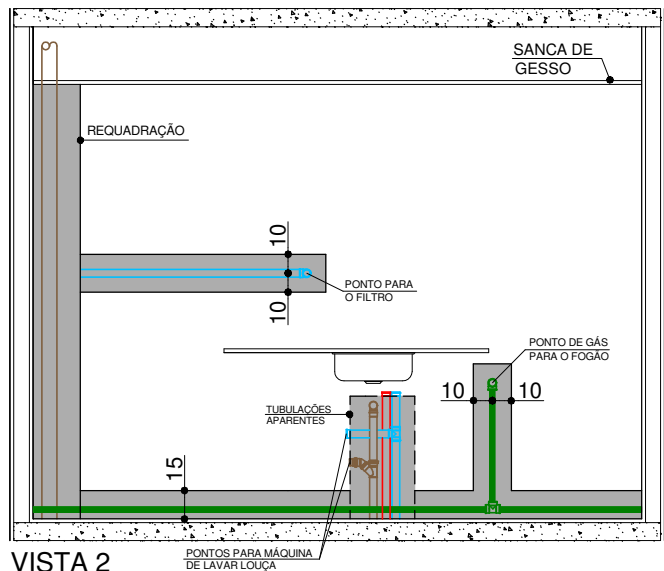
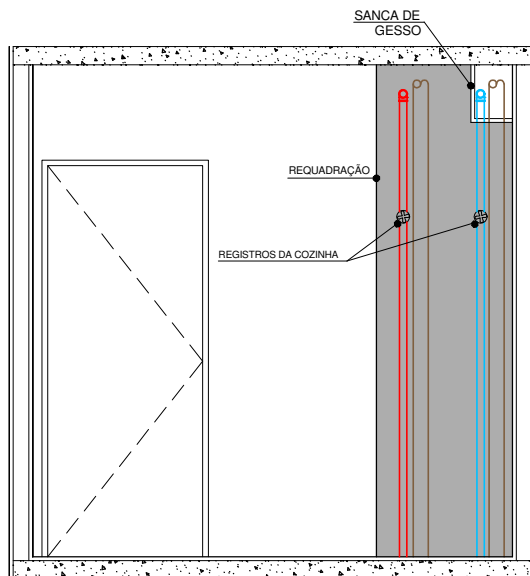
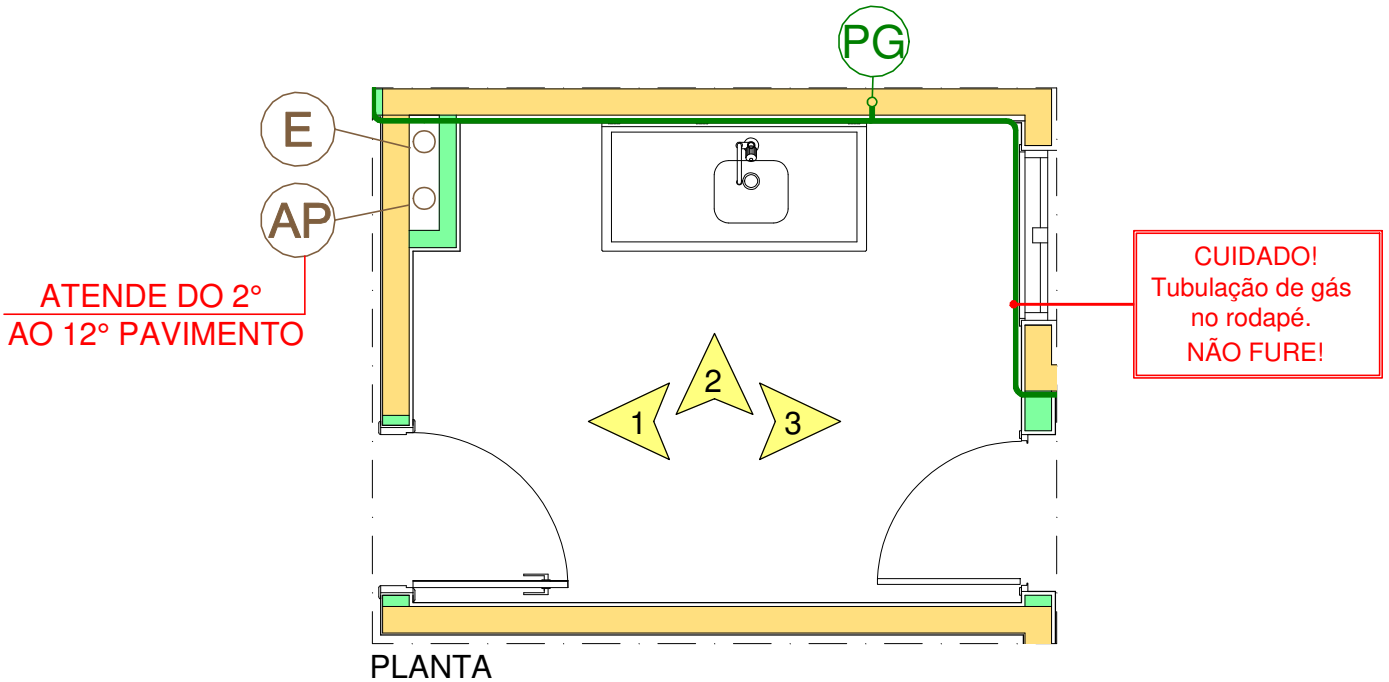

LEGENDA

PRUMADAS

V	VENTILAÇÃO
E	ESGOTO
AP	ÁGUA PLUVIAL

PONTOS

PD	DRENO
PG	GÁS

TUBULAÇÕES

	ÁGUA FRIA
	ÁGUA QUENTE
	ESGOTO
	DRENO
	GÁS - PEX
	ÁGUA FRIA - PEX

OBSERVAÇÕES:

NAS MEDIDAS ACIMA, USE COMO REFERÊNCIA OS PONTOS APARENTES DE ÁGUA, GÁS, ESGOTO E REGISTROS. AS MEDIDAS INDICADAS NAS VISTAS ESTÃO EM CENTÍMETROS.

ANTES DE FURAR:

USAR LIMITADOR DE BROCA E NÃO ULTRAPASSAR 2 CM DE PROFUNDIDADE. LEMBRE-SE QUE OS ENCANAMENTOS QUE PASSAM NA(S) PAREDE(S) ACIMA TAMBÉM ESTÃO PASSANDO POR ESTA MESMA PAREDE NO LADO OPOSTO. CONSULTE A PLANTA DE PRUMADAS. NÃO FURE AS SANCAS E FORROS DE GESSO POIS ELES TAMBÉM ABRIGAM TUBULAÇÕES HIDRÁULICAS.

NÃO FURAR NAS ÁREAS INDICADAS NA COR CINZA

CONCRETO

VISTA

ESQUEMA HIDRÁULICO

TERRA DI MONTEROSSO
1° AO 12° ANDAR - FINAL 3
COZINHA

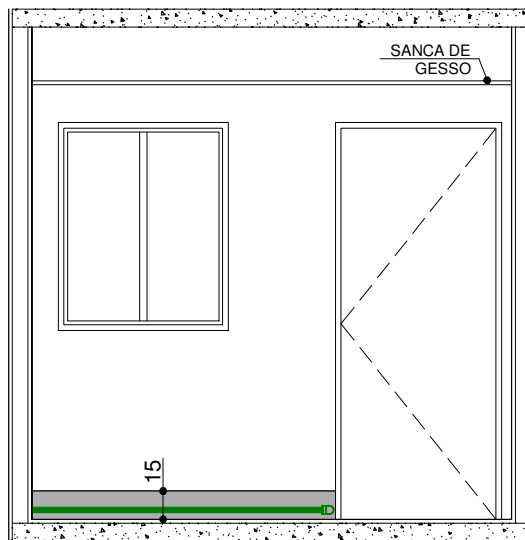
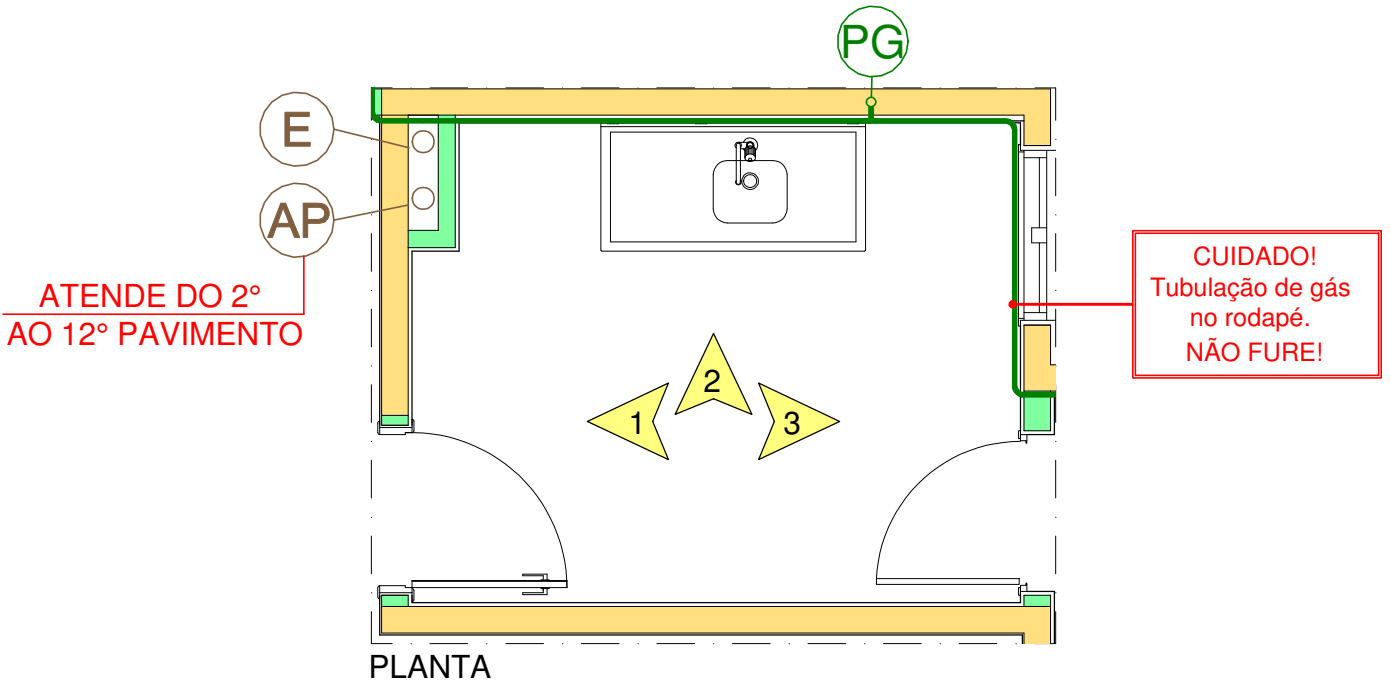

VISTA 3

LEGENDA

PRUMADAS

	VENTILAÇÃO
	ESGOTO
	ÁGUA PLUVIAL

PONTOS

	DRENO
	GÁS

TUBULAÇÕES

	ÁGUA FRIA
	ÁGUA QUENTE
	ESGOTO
	DRENO
	GÁS - PEX
	ÁGUA FRIA - PEX

OBSERVAÇÕES:

NAS MEDIDAS ACIMA, USE COMO REFERÊNCIA OS PONTOS APARENTES DE ÁGUA, GÁS, ESGOTO E REGISTROS. AS MEDIDAS INDICADAS NAS VISTAS ESTÃO EM CENTÍMETROS.

ANTES DE FURAR:

USAR LIMITADOR DE BROCA E NÃO ULTRAPASSAR 2 CM DE PROFUNDIDADE. LEMBRE-SE QUE OS ENCANAMENTOS QUE PASSAM NA(S) PAREDE(S) ACIMA TAMBÉM ESTÃO PASSANDO POR ESTA MESMA PAREDE NO LADO OPOSTO. CONSULTE A PLANTA DE PRUMADAS.

NÃO FURE AS SANCAS E FORROS DE GESSO POIS ELES TAMBÉM ABRIGAM TUBULAÇÕES HIDRÁULICAS.

NÃO FURAR NAS ÁREAS INDICADAS NA COR CINZA

CONCRETO

VISTA

ESQUEMA HIDRÁULICO

TERRA DI MONTEROSSO
1° AO 12° ANDAR - FINAL 3
ÁREA DE SERVIÇO

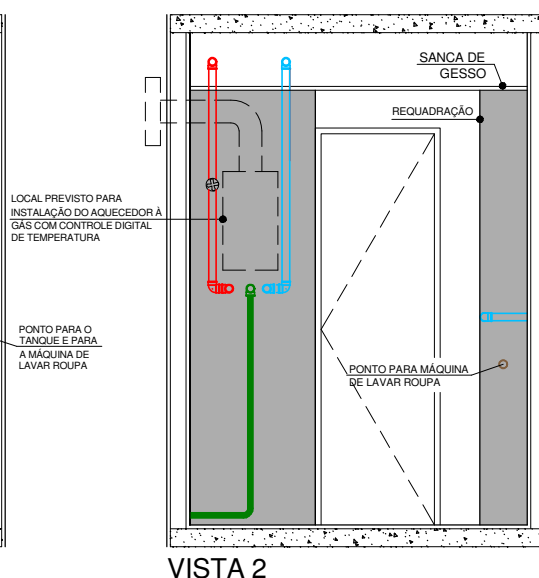
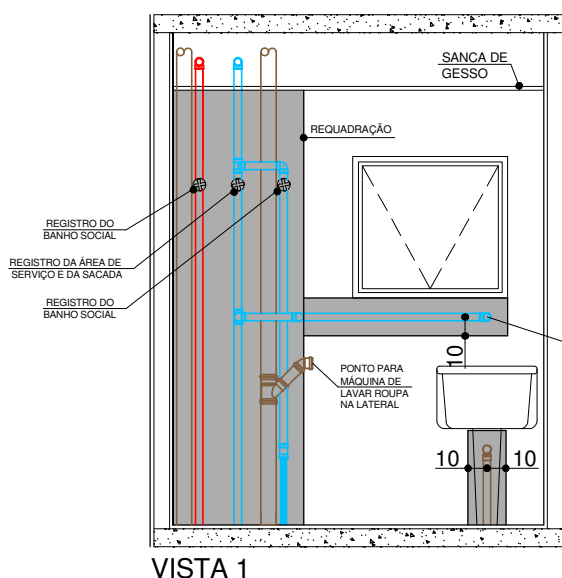
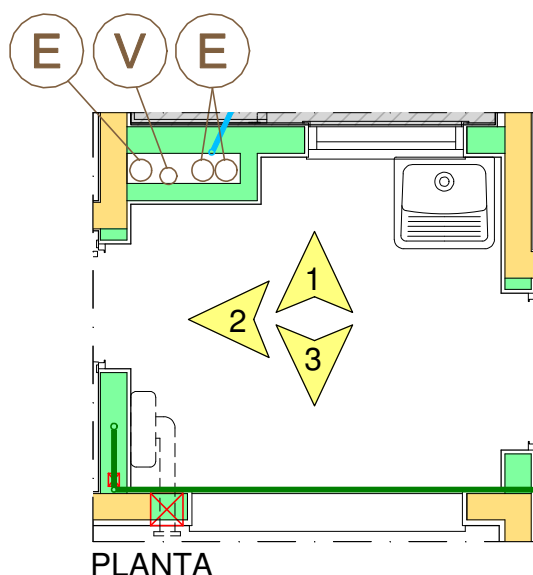

LEGENDA

PRUMADAS

V	VENTILAÇÃO
E	ESGOTO
AP	ÁGUA PLUVIAL

PONTOS

PD	DRENO
PG	GÁS

TUBULAÇÕES

	ÁGUA FRIA
	ÁGUA QUENTE
	ESGOTO
	DRENO
	GÁS - PEX
	ÁGUA FRIA - PEX

OBSERVAÇÕES:

NAS MEDIDAS ACIMA, USE COMO REFERÊNCIA OS PONTOS APARENTES DE ÁGUA, GÁS, ESGOTO E REGISTROS.

AS MEDIDAS INDICADAS NAS VISTAS ESTÃO EM CENTÍMETROS.

ANTES DE FURAR:

USAR LIMITADOR DE BROCA E NÃO ULTRAPASSAR 2 CM DE PROFUNDIDADE. LEMBRE-SE QUE OS ENCANAMENTOS QUE PASSAM NA(S) PAREDE(S) ACIMA TAMBÉM ESTÃO PASSANDO POR ESTA MESMA PAREDE NO LADO OPOSTO. CONSULTE A PLANTA DE PRUMADAS.

NÃO FURE AS SANCAS E FORROS DE GESSO POIS ELES TAMBÉM ABRIGAM TUBULAÇÕES HIDRÁULICAS.

NÃO FURAR NAS ÁREAS INDICADAS NA COR CINZA

CONCRETO

VISTA

ESQUEMA HIDRÁULICO

TERRA DI MONTEROSSO
1° AO 12° ANDAR - FINAL 3
ÁREA DE SERVIÇO

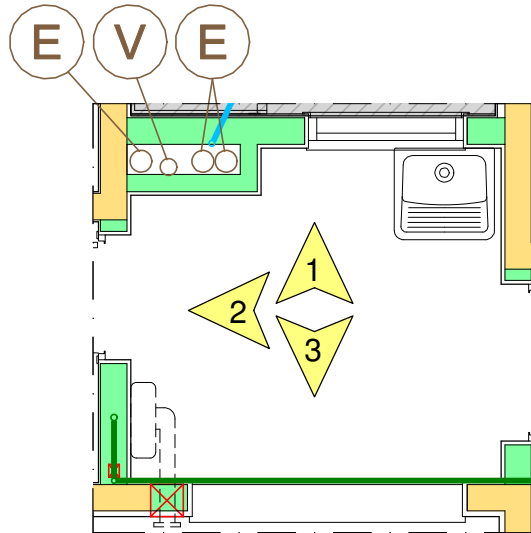

PLANTA

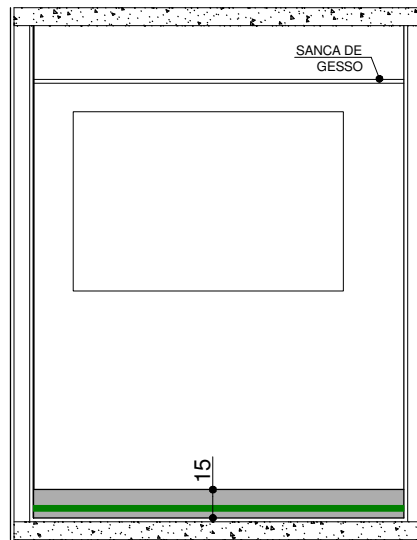

VISTA 3

LEGENDA

PRUMADAS

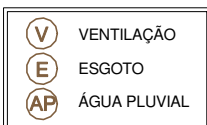

PONTOS

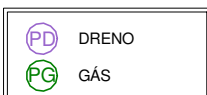

TUBULAÇÕES

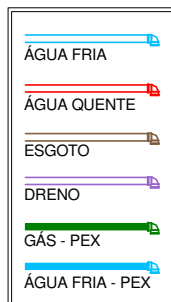

OBSERVAÇÕES:

NAS MEDIDAS ACIMA, USE COMO REFERÊNCIA OS PONTOS APARENTES DE ÁGUA, GÁS, ESGOTO E REGISTROS. AS MEDIDAS INDICADAS NAS VISTAS ESTÃO EM CENTÍMETROS.

ANTES DE FURAR:

USAR LIMITADOR DE BROCA E NÃO ULTRAPASSAR 2 CM DE PROFUNDIDADE. LEMBRE-SE QUE OS ENCANAMENTOS QUE PASSAM NA(S) PAREDE(S) ACIMA TAMBÉM ESTÃO PASSANDO POR ESTA MESMA PAREDE NO LADO OPOSTO. CONSULTE A PLANTA DE PRUMADAS.

NÃO FURE AS SANCAS E FORROS DE GESSO POIS ELAS TAMBÉM ABRIGAM TUBULAÇÕES HIDRÁULICAS.

NÃO FURAR NAS ÁREAS INDICADAS NA COR CINZA

CONCRETO

VISTA

ESQUEMA HIDRÁULICO

TERRA DI MONTEROSSO
1° AO 12° ANDAR - FINAL 3
W.C.

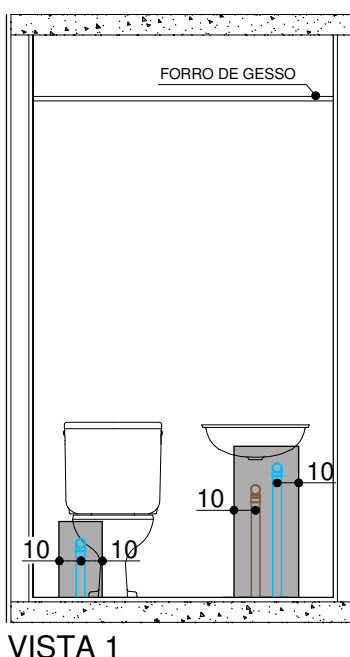
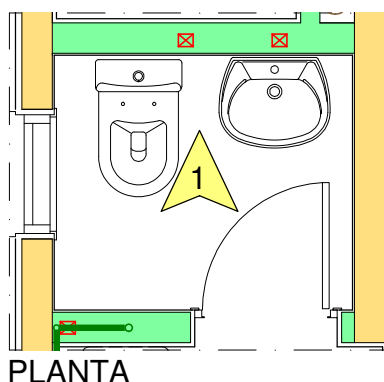

LEGENDA

PRUMADAS

V	VENTILAÇÃO
E	ESGOTO
AP	ÁGUA PLUVIAL

PONTOS

PD	DRENO
PG	GÁS

TUBULAÇÕES

	ÁGUA FRIA
	ÁGUA QUENTE
	ESGOTO
	DRENO
	GÁS - PEX
	ÁGUA FRIA - PEX

OBSERVAÇÕES:

NAS MEDIDAS ACIMA, USE COMO REFERÊNCIA OS PONTOS APARENTES DE ÁGUA, GÁS, ESGOTO E REGISTROS. AS MEDIDAS INDICADAS NAS VISTAS ESTÃO EM CENTÍMETROS.

ANTES DE FURAR:

USAR LIMITADOR DE BROCA E NÃO ULTRAPASSAR 2 CM DE PROFUNDIDADE. LEMBRE-SE QUE OS ENCANAMENTOS QUE PASSAM NA(S) PAREDE(S) ACIMA TAMBÉM ESTÃO PASSANDO POR ESTA MESMA PAREDE NO LADO OPOSTO. CONSULTE A PLANTA DE PRUMADAS.

NÃO FURE AS SANCAS E FORROS DE GESSO POIS ELAS TAMBÉM ABRIGAM TUBULAÇÕES HIDRÁULICAS.

NÃO FURAR NAS ÁREAS INDICADAS NA COR CINZA

CONCRETO

VISTA

ESQUEMA HIDRÁULICO

TERRA DI MONTEROSSO
1º AO 12º ANDAR - FINAL 3
SACADA

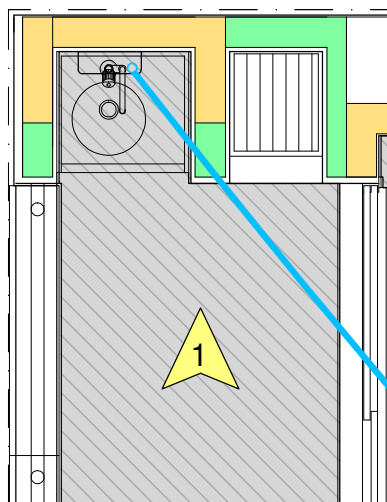

PLANTA

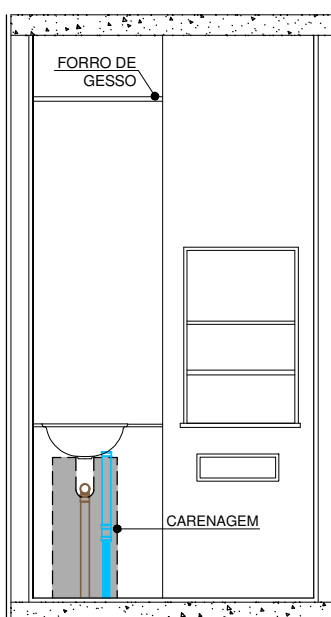

VISTA 1

LEGENDA

PRUMADAS

V	VENTILAÇÃO
E	ESGOTO
AP	ÁGUA PLUVIAL

PONTOS

PD	DRENO
PG	GÁS

TUBULAÇÕES

	ÁGUA FRIA
	ÁGUA QUENTE
	ESGOTO
	DRENO
	GÁS - PEX
	ÁGUA FRIA - PEX

OBSERVAÇÕES:

NAS MEDIDAS ACIMA, USE COMO REFERÊNCIA OS PONTOS APARENTES DE ÁGUA, GÁS, ESGOTO E REGISTROS. AS MEDIDAS INDICADAS NAS VISTAS ESTÃO EM CENTÍMETROS.

ANTES DE FURAR:

USAR LIMITADOR DE BROCA E NÃO ULTRAPASSAR 2 CM DE PROFUNDIDADE. LEMBRE-SE QUE OS ENCANAMENTOS QUE PASSAM NA(S) PAREDE(S) ACIMA TAMBÉM ESTÃO PASSANDO POR ESTA MESMA PAREDE NO LADO OPOSTO. CONSULTE A PLANTA DE PRUMADAS.

NÃO FURE AS SANCAS E FORROS DE GESSO POIS ELES TAMBÉM ABRIGAM TUBULAÇÕES HIDRÁULICAS.

NÃO FURAR NAS ÁREAS INDICADAS NA COR CINZA

CONCRETO

VISTA